

Формирование единого парковочного пространства города Москвы



Контакт-центр «Московский транспорт»
3210 (МТС, Билайн, Мегафон)
+7 (495) 539-54-54 (с городского)
www.transport.mos.ru, vk.com/transportmos
www.parking.mos.ru, vk.com/parking_mos_ru

Сервисный центр «Московский транспорт»
Адрес: ул. Старая Басманная, д. 20, корп. 1
Общественная приемная ГКУ «АМПП»
Адрес: ул. Скаковая, д. 19

На сегодняшний день загрузка автомобильных дорог Москвы является одной из самых высоких в мире



3,5 млн автомобилей выезжают на дороги Москвы в будний день*



25 кв. метров автомобильного пространства приходится на один автомобиль**



Плотная застройка города не позволяет существенно развивать дорожную сеть



* В среднем количество зарегистрированных автомобилей в Московском транспортном узле увеличивается на 250 тыс. машин в год (количество зарегистрированных легковых автомобилей в Москве 3,9 миллиона и МО около 3 миллионов)

** Правительство Москвы до 2020 года планирует построить около 700 км дорог

ИСТОЧНИК: ДТИРДТИ



Московский
Транспорт



Московский
Паркинг

В рамках комплексного подхода по развитию транспортной системы и улучшению ситуации на дороге в 2012 году было создано **ЕДИНОЕ ПАРКОВОЧНОЕ ПРОСТРАНСТВО**

✓ СВОБОДНЫЕ ПАРКОВОЧНЫЕ МЕСТА

За счет высокой оборачиваемости всегда есть свободные места и нет необходимости стоять «вторым рядом»

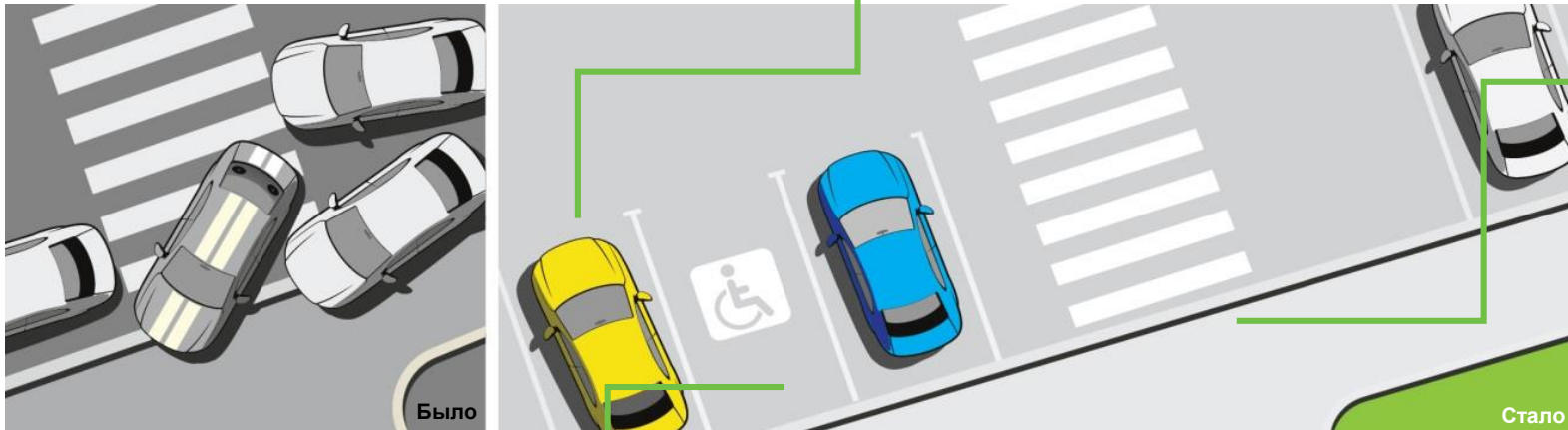

Отсутствие хаотично припаркованных автомобилей позволяет свободно передвигаться по городу и безопасно переходить дорогу

Оборудованы парковочные места для людей с ограниченными возможностями

Рациональное использование автомобиля и сокращение загрузки дорог

✓ ОБЩЕСТВЕННЫЙ ТРАНСПОРТ БЕЗ ЗАДЕРЖЕК

Общественный транспорт не задерживается, объезжая неправильно припаркованные автомобили

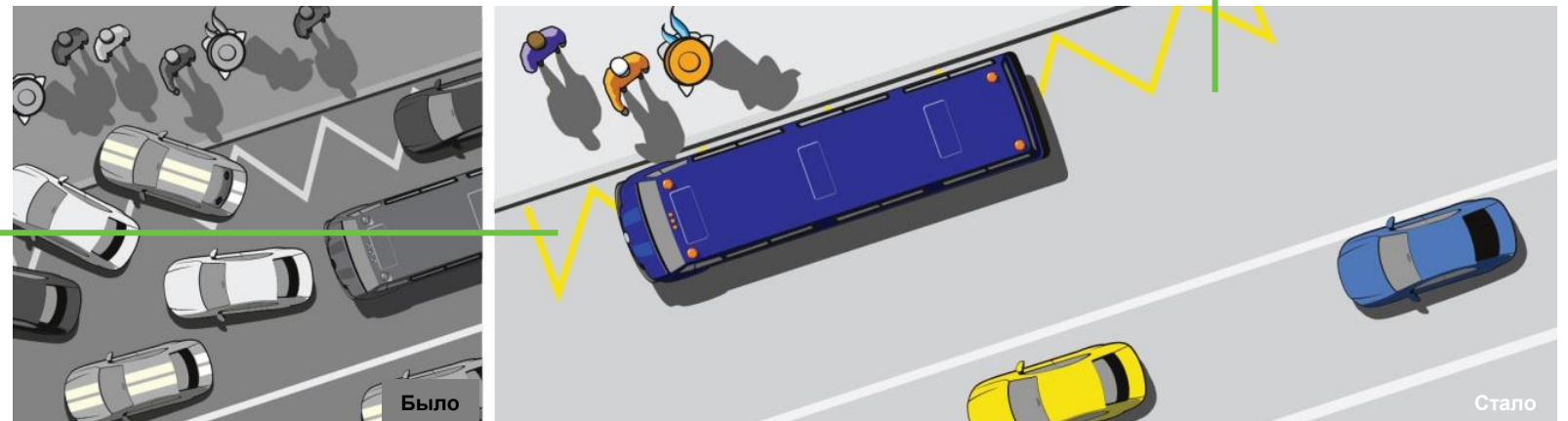

В результате введения платных парковок и администрирования НАВЕДЕН ПОРЯДОК НА ДОРОГАХ И ПОВЫШЕНА БЕЗОПАСНОСТЬ ПЕШЕХОДОВ

Состояние ДО создания платной парковки и обеспечения соблюдения правил



Состояние ПОСЛЕ создания платной парковки и обеспечения соблюдения правил



Введение платной парковки позитивно сказалось на ситуации с транспортом в центральной части столицы: количество машин уменьшилось, скорость движения возросла, стало более комфортным передвижение пешеходов

ПЛАТНЫЕ ПАРКОВКИ УДОБНЫЕ ДЛЯ ЖИТЕЛЕЙ

✓ УДОБНАЯ ПАРКОВКА ДЛЯ МЕСТНЫХ ЖИТЕЛЕЙ

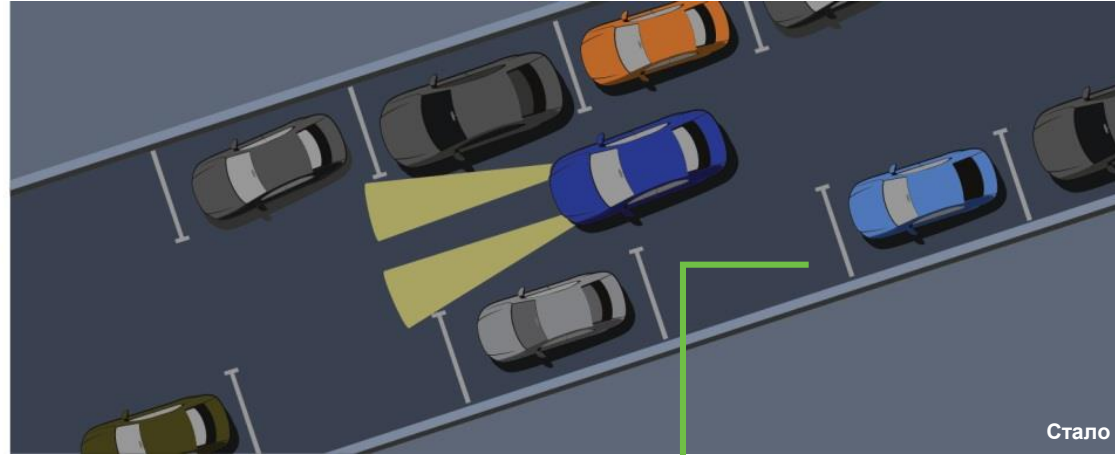
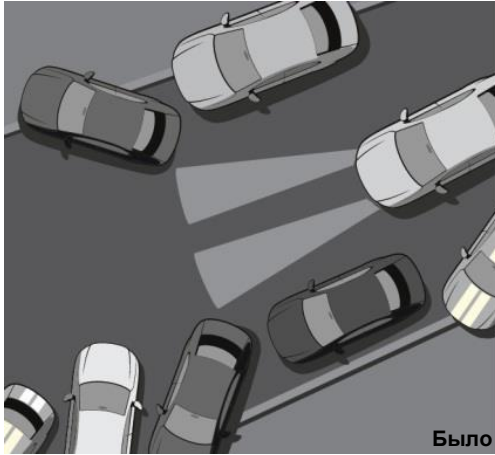

Установка шлагбаума позволяет повысить безопасность паркования во дворе и предотвратить повышенную загруженность парковочных мест, которую создают автомобилисты, желающие избежать оплаты парковки.

Жители, чьи дома расположены на улице, на которой организованы платные парковки, получают до 2-х резидентных парковочных разрешений на квартиру для бесплатной парковки с 8:00 до 20:00 в пределах административного района проживания.

Для круглосуточной парковки необходимо внести годовую резидентную плату в размере 3000 рублей в год.

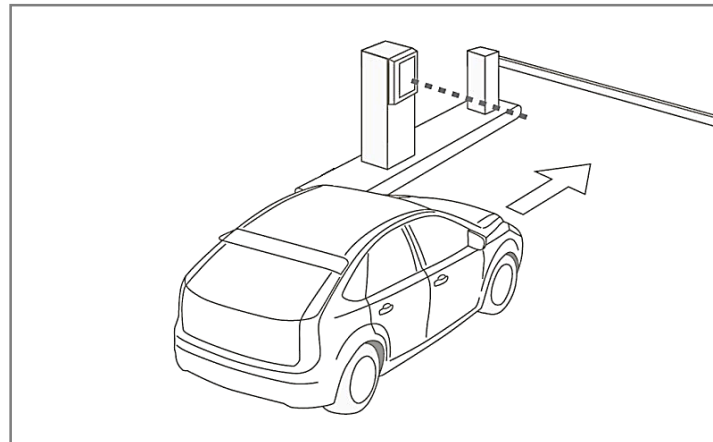

■ ПРЕИМУЩЕСТВА УСТАНОВКИ ШЛАГБАУМОВ:

- ✓ Всегда свободные места и возможность беспрепятственно припарковать машину в любое время суток
- ✓ Безопасность местных жителей
- ✓ Предоставление субсидии на установку шлагбаума

ПЛАТНЫЕ ПАРКОВКИ УДОБНЫЕ ДЛЯ ЖИТЕЛЕЙ

■ Как получить субсидию на установку шлагбаума на придомовой территории



✓ **51 тыс.**

Парковочных мест включает в себя парковочное пространство Москвы

✓ **1200**

Дворов было оборудовано шлагбаумами за последние 2 года после принятия № 428-ПП

50 тыс. рублей

Размер субсидии за каждый установленный шлагбаум

ВСЕ СОБРАННЫЕ ОТ ПЛАТНЫХ ПАРКОВОК СРЕДСТВА НАПРАВЛЯЮТСЯ НА БЛАГОУСТРОЙСТВО ГОРОДА

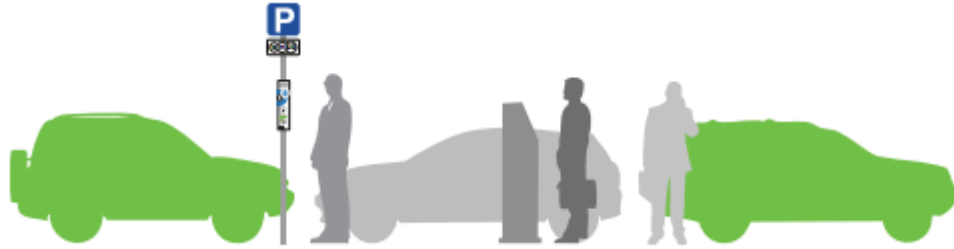

Деньги, собранные за парковку **направляются в управы** районов города Москвы пропорционально суммам, собранным в этих районах.



Управы **на основе пожеланий местных жителей** предлагают проекты по благоустройству районов



Благоустройство
дворовой территории



Благоустройство
УДС

Объем поступивших средств



100% направлены в
средств управы районов

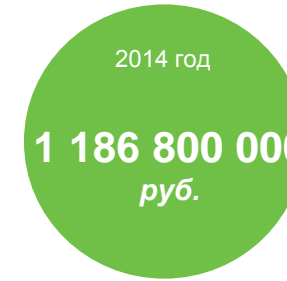

100% направлены в
средств управы районов



20% направлены в
средств управы районов

80% направлены на
средств благоустройство
города в рамках
проекта «Моя
улица»